

toris drugega nadstropja M 1:200

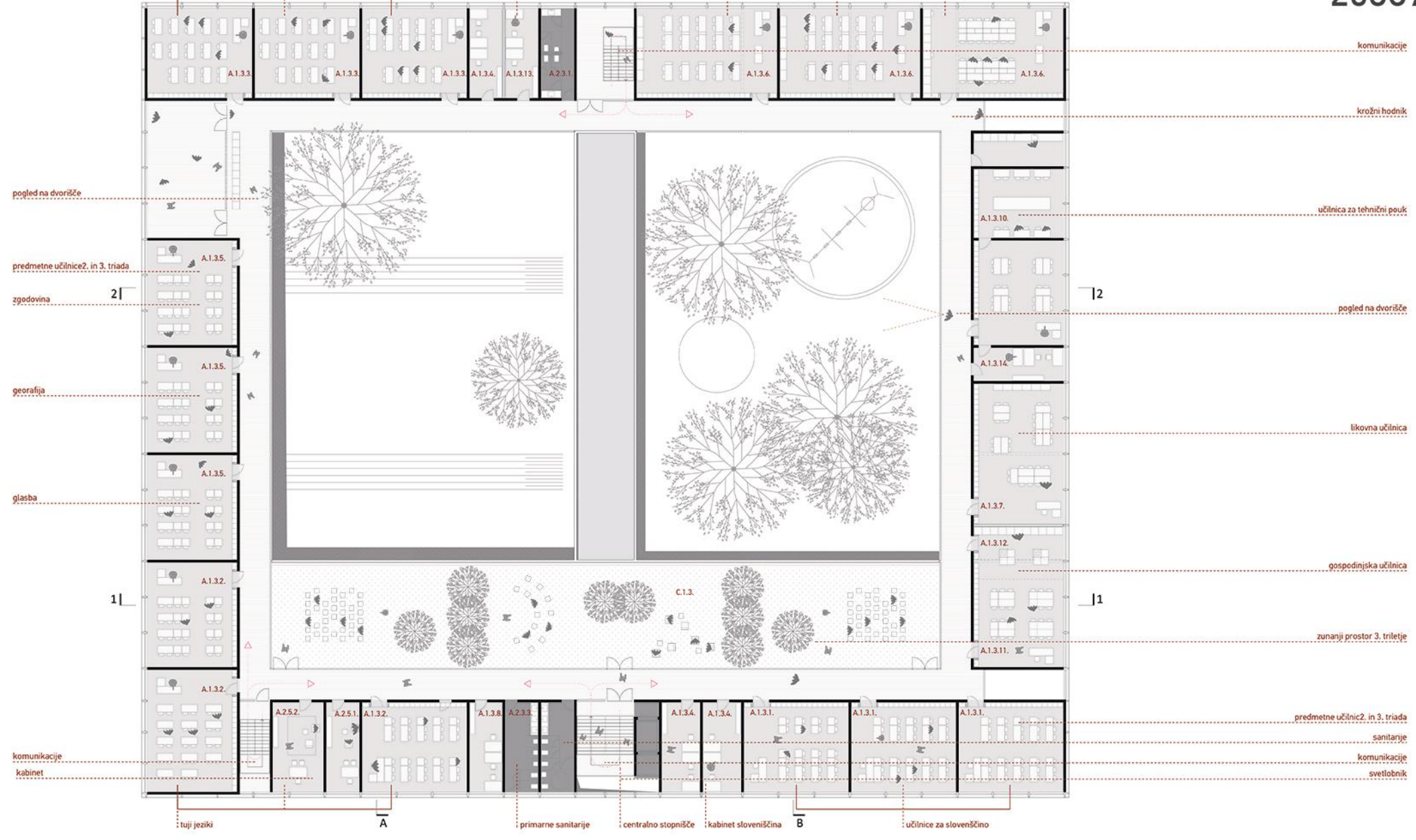

2. triada  
zunanja učilnica

- A.1.2.1. Matična učilnica (4, 5 RI)
- A.1.2.2. Mala učilnica
- A.1.2.3. Kabinet za individualno delo in srambo živil
- A.1.3.1. Predmetna učilnica (SLOV)
- A.1.3.2. Predmetna učilnica (TJ)
- A.1.3.2. Predmetna učilnica (MATE)
- A.1.3.4. Kabinet SLO, TJ, MATE
- A.1.3.5. Predmetna učilnica (SLO, GEO, ZOO)
- A.1.3.6. Predmetna učilnica (naravnoslovne predmete)
- A.1.3.7. Predmetna učilnica (LIKOVNA VZGOJA)
- A.1.3.8. Kabinet (SLO, GEO)
- A.1.3.10. Predmetna učilnica (TEHNIKA, TEHNOLOGIJA)
- A.1.3.11. Predmetna učilnica (GOSPI)
- A.1.3.12. Kabinet (GOSPI)
- A.1.3.13. Kabinet (NARAVOSLOVJE - FIZIKA, BIO)
- A.1.3.14. Kabinet (LIKOVNA VZGOJA - TEHNIKA)
- A.2.3.3. Sanitarje za učence 3. trielja
- A.2.5.2. Kabinet 2



toris prvega nadstropja M 1:200

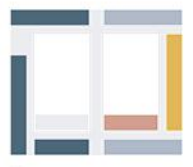

1. triada  
2. triada  
knjižnica

- A.1.1.1. Matična učilnica (1, 2, 3 RI)
- A.1.1.2. Mala učilnica
- A.1.1.3. Kabinet za individualno delo in srambo živil
- A.1.1.4. Skupni prostor za 1. triado
- A.1.2.1. Matična učilnica (4, 5 RI)
- A.1.2.2. Mala učilnica
- A.1.2.3. Kabinet za individualno delo in srambo živil
- A.1.3.3. Mala predmetna učilnica/učilniški pouk
- A.1.3.15. Knjižnica z multimedijko učilnico
- A.2.2.1. Garderoba za učence 1. trielja
- A.2.3.1. Sanitarje za učence 1. trielja
- A.2.3.2. Sanitarje za učence 2. trielja
- A.2.4.1. Pisarna ravnatelja
- A.2.4.2. Tajništvo
- A.2.4.3. Servisni delavec
- A.2.4.4. Prostor za razgovore
- A.2.4.5. Zbornica
- A.2.4.6. Sanitarje
- A.2.5.1. Kabinet 1

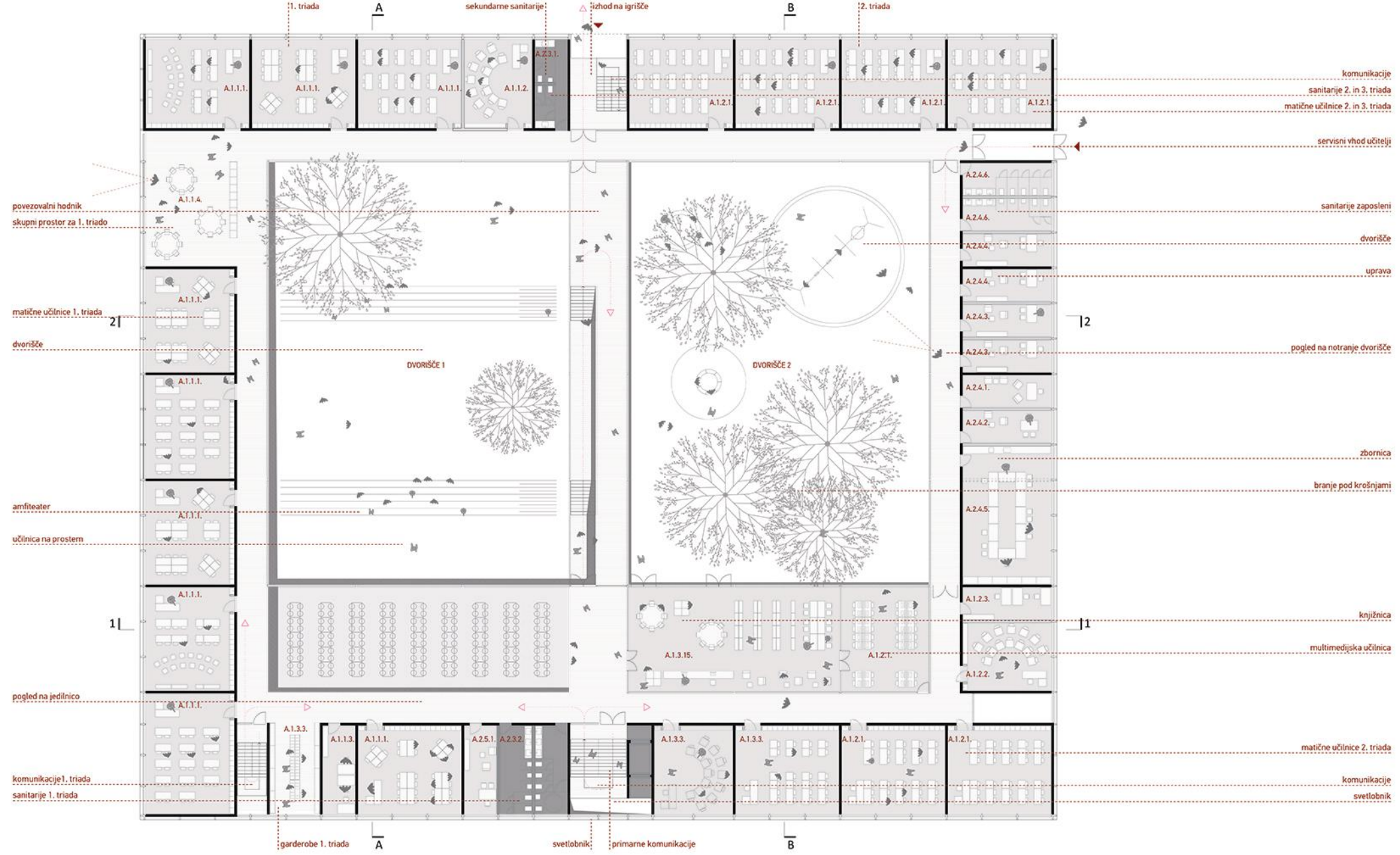

toris pritličja M 1:200



kuhinja  
jedilnica  
dvorana

- A.2.1. Večnamenski prostor, jedilnica
- A.2.2. Ribiški prostori za učence
- A.2.2.2. Garderoba za učence 2. trielja
- A.2.2.3. Garderoba za učence 3. trielja
- A.2.6.1. Kuhinja
- A.2.6.2. Dohajni učilniški prostor
- A.4.1.5. Pedagoški kabinet
- A.4.1.6. Garderoba za učitelje
- A.4.3.2. Naprave za gledalce

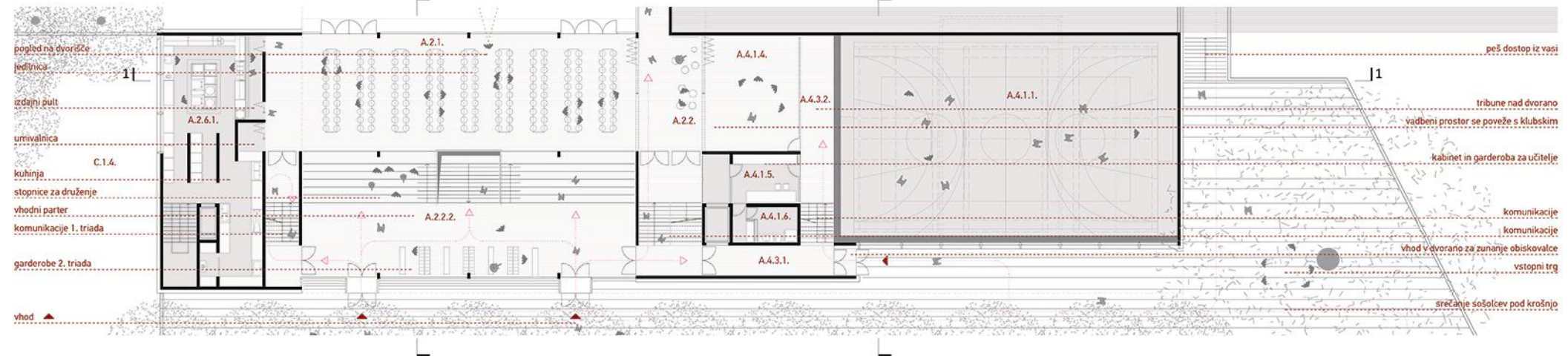

toris spuščenega pritličja M 1:200



servis  
garderobe  
dvorana

- A.2.2.3. Garderoba za učence 3. trielja
- A.2.4.6. Sanitarje
- A.2.4.6. Prostor za energetske naprave, arhiv, delavnica
- A.2.4.3. Prostor za instalacije
- A.4.1.1. Osnovni vadbeni prostor
- A.4.1.2. Sramba za telesne igranje
- A.4.1.3. Sodniška niša, goli
- A.4.2.1. Garderoba (M-ž) s sanitarnim
- A.4.2.2. Prostor za čiščilo
- A.4.3.1. Hozniki

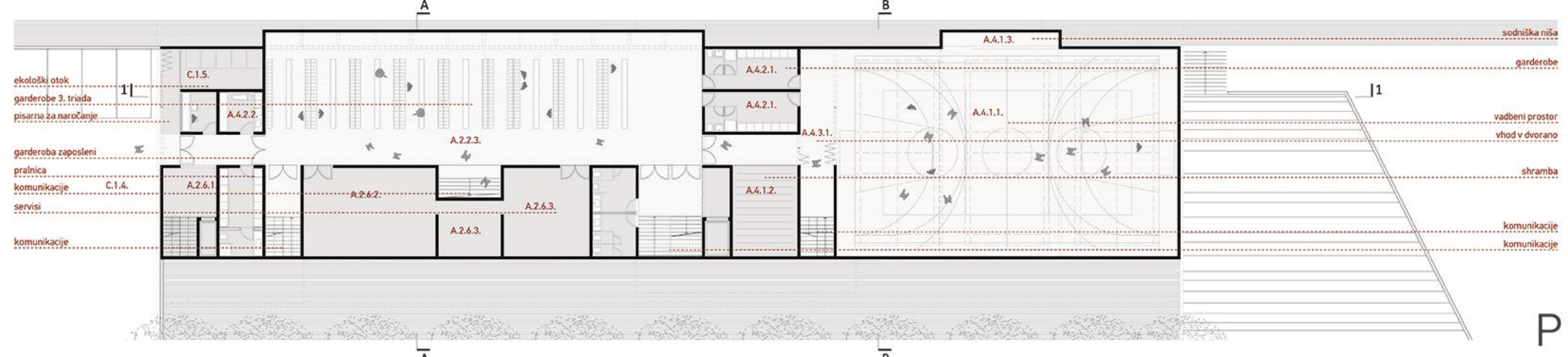





južna fasada M 1:500

ureditvena situacija M 1:500

TRAVNIK

vpetost v širši kontekst

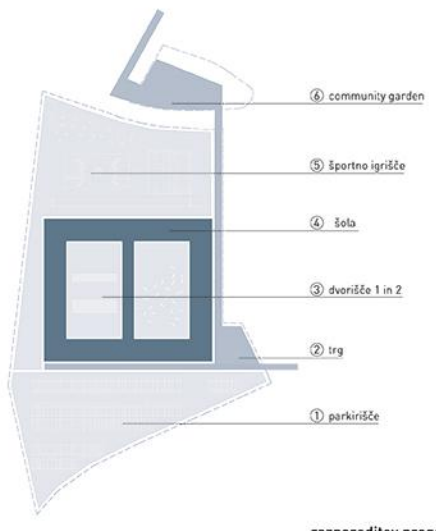

razporeditev programa

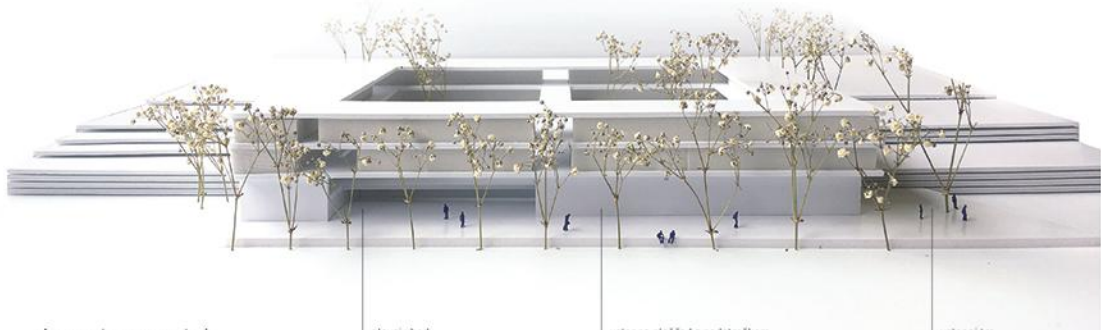

shema vstopnega parterja

glavni vhod

vstopna ploščad z nadstreškom

vstopni trg

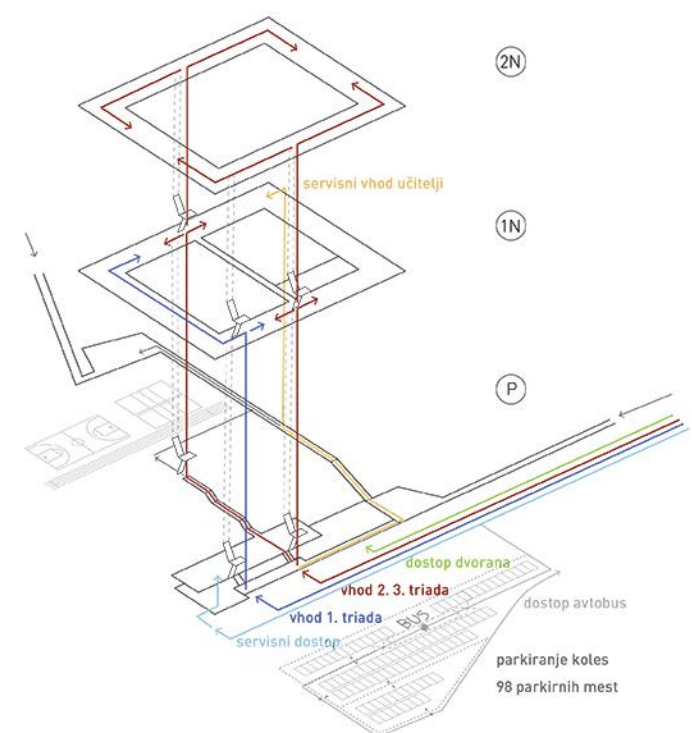

komunikacije

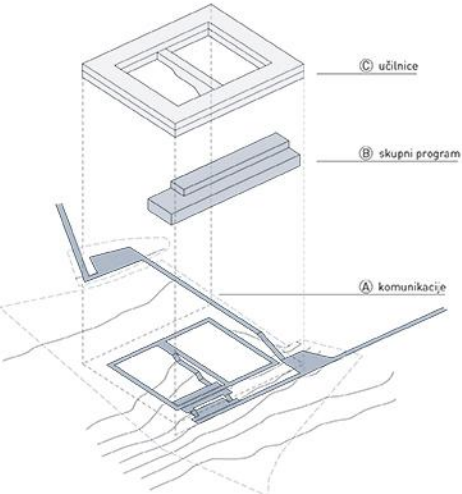

koncept

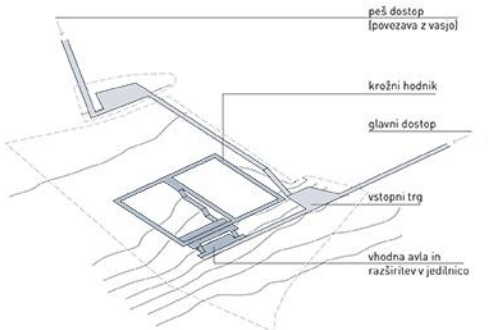

A komunikacije

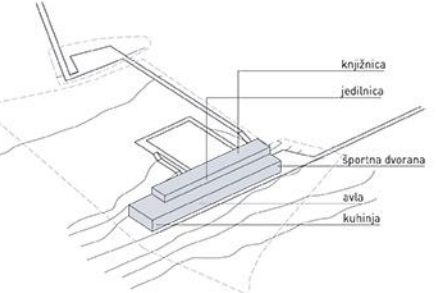

B skupni program

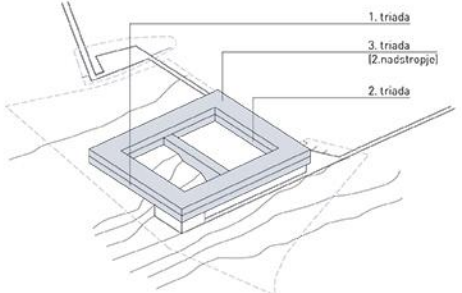

C učilnice

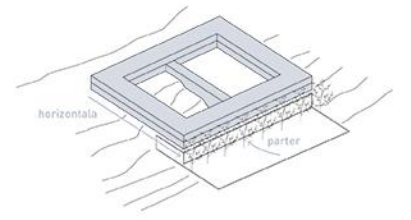

horizontalni volumen nad parterjem



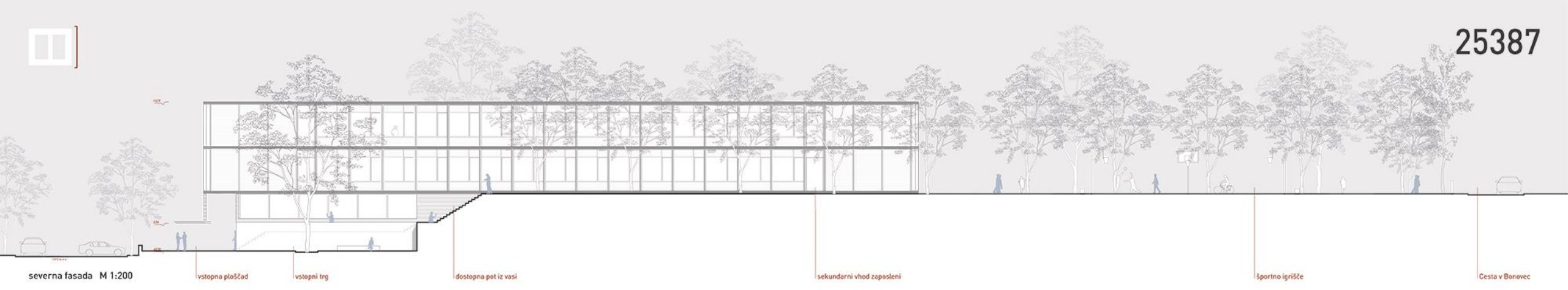

severna fasada M 1:200  
 vstopna ploščad vstopni trg dostopna pot iz vasi sekundarni vhod zaposleni športno igrišče Cesta v Bonevec

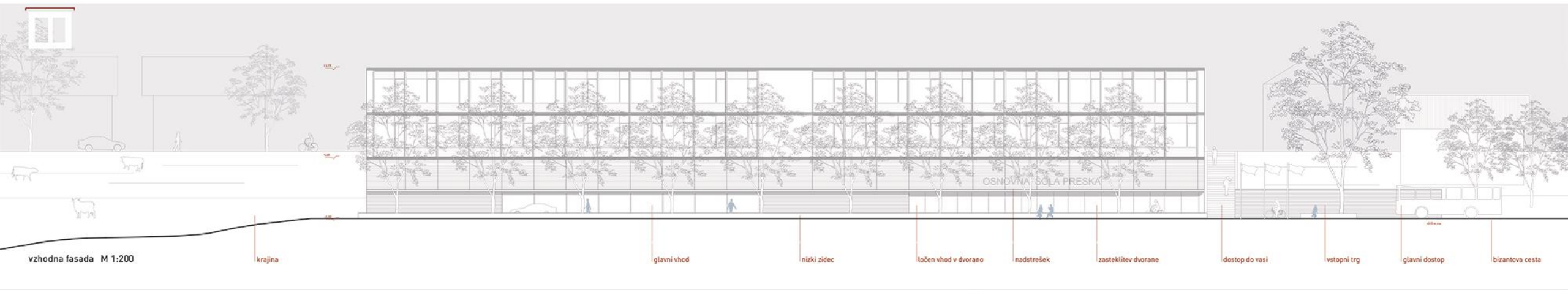

vzhodna fasada M 1:200  
 krajina glavni vhod nizki zidec ločen vhod v dvorano nadstrešek zasteklitev dvorane dostop do vasi vstopni trg glavni dostop bizantova cesta



zahodna fasada M 1:200  
 stranska pot do šole nizek volumen učilnic dostop na igrišče športno igrišče krajino

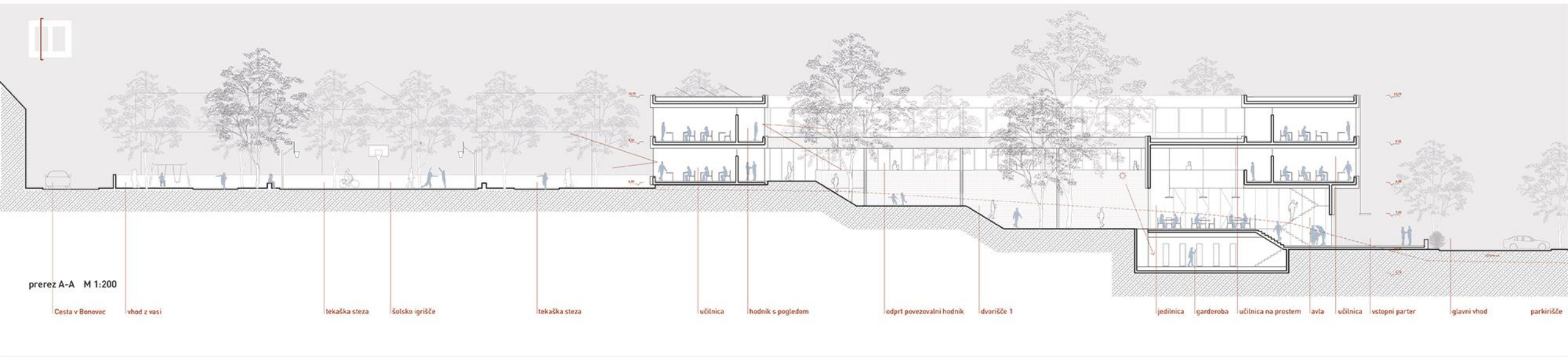

prerez A-A M 1:200  
 Cesta v Bonevec vhod z vasi tekaška steza šolsko igrišče tekaška steza učilnica hodnik s pogledom odprt povezovalni hodnik dvorišče 1 jedilnica garderoba učilnica na prostem avla učilnica vstopni parter glavni vhod parkirišče

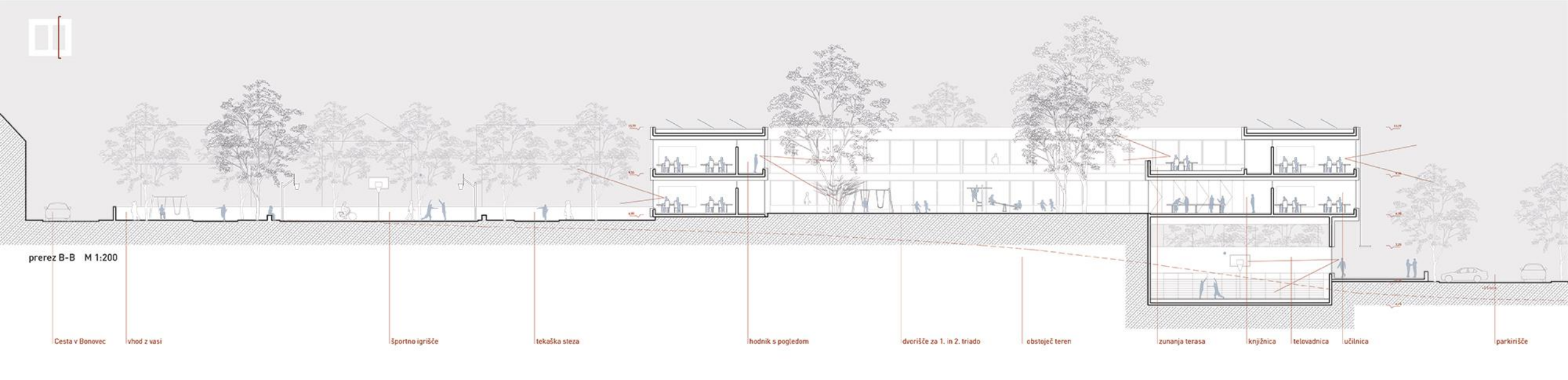

prerez B-B M 1:200  
 Cesta v Bonevec vhod z vasi športno igrišče tekaška steza hodnik s pogledom dvorišče za 1. in 2. triado obstoječ teren zunanja terasa knjižnica telovadnica učilnica parkirišče

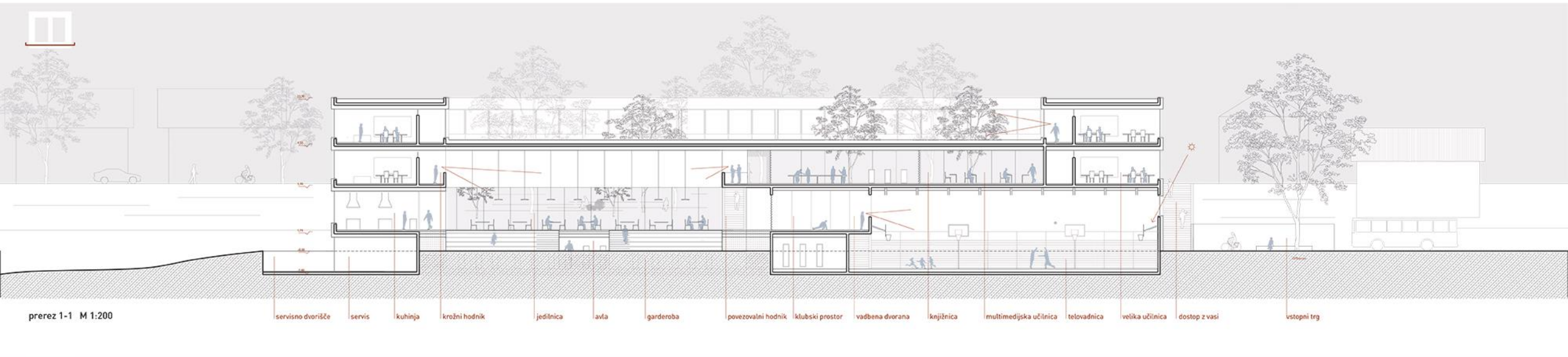

prerez 1-1 M 1:200  
 servisno dvorišče servis kuhinja krožni hodnik jedilnica avla garderoba povezovalni hodnik klubski prostor vadbena dvorana knjižnica multimedijska učilnica telovadnica velika učilnica dostop z vasi vstopni trg

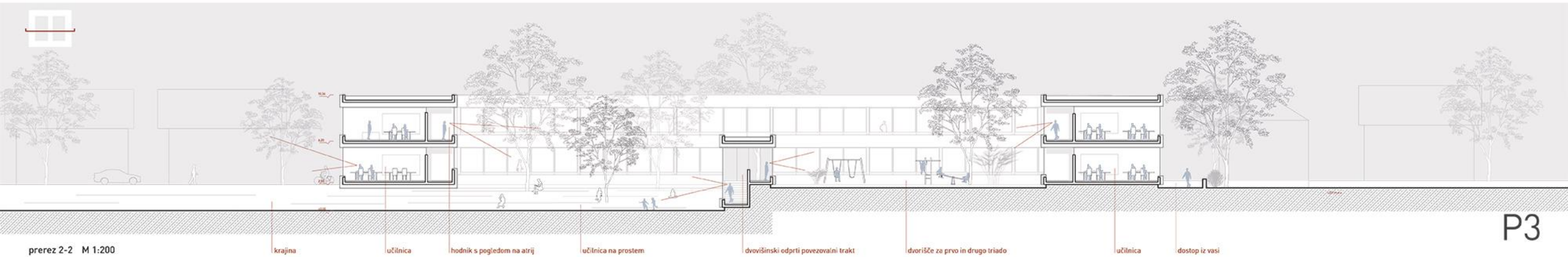

prerez 2-2 M 1:200  
 krajina učilnica hodnik s pogledom na atrij učilnica na prostem dvorišinski odprti povezovalni trakt dvorišče za prvo in drugo triado učilnica dostop iz vasi