

Ljubljana

Kopitarjeva ulica

Ciril-Metodov trg

PROMENADA OB PLEŠENOVH ARKADH
KORTALNEV DREVOH

PROMENADA OB PLEŠENOVH ARKADH
KORTALNEV DREVOH

PROMENADA OB PLEŠENOVH ARKADH

STALNE TRŽIŠČNE PLOŠČADE

STALNE TRŽIŠČNE PLOŠČADE

PARKIRNO PLOŠČADINOVA
VODNIKOV TRG

CIVILNO TRG
OBSTOJEČA PLEŠENOVH ARKADH

VODNIKOV TRG
Ciril-Metodov trg - obstojna plošča 100000
prosta površina prostora 200000
obstojna plošča 200000
obstojna plošča 100000
prosta površina prostora 200000
obstojna plošča 100000
prosta površina prostora 200000
obstojna plošča 100000
prosta površina prostora 200000
obstojna plošča 100000

- 1. Območje tržnic
- 2. Območje tržnic
- 3. Območje tržnic
- 4. Območje tržnic
- 5. Območje tržnic
- 6. Območje tržnic
- 7. Območje tržnic
- 8. Območje tržnic
- 9. Območje tržnic
- 10. Območje tržnic
- 11. Območje tržnic
- 12. Območje tržnic
- 13. Območje tržnic
- 14. Območje tržnic
- 15. Območje tržnic
- 16. Območje tržnic
- 17. Območje tržnic
- 18. Območje tržnic
- 19. Območje tržnic
- 20. Območje tržnic
- 21. Območje tržnic
- 22. Območje tržnic
- 23. Območje tržnic
- 24. Območje tržnic
- 25. Območje tržnic
- 26. Območje tržnic
- 27. Območje tržnic
- 28. Območje tržnic
- 29. Območje tržnic
- 30. Območje tržnic
- 31. Območje tržnic
- 32. Območje tržnic
- 33. Območje tržnic
- 34. Območje tržnic
- 35. Območje tržnic
- 36. Območje tržnic
- 37. Območje tržnic
- 38. Območje tržnic
- 39. Območje tržnic
- 40. Območje tržnic

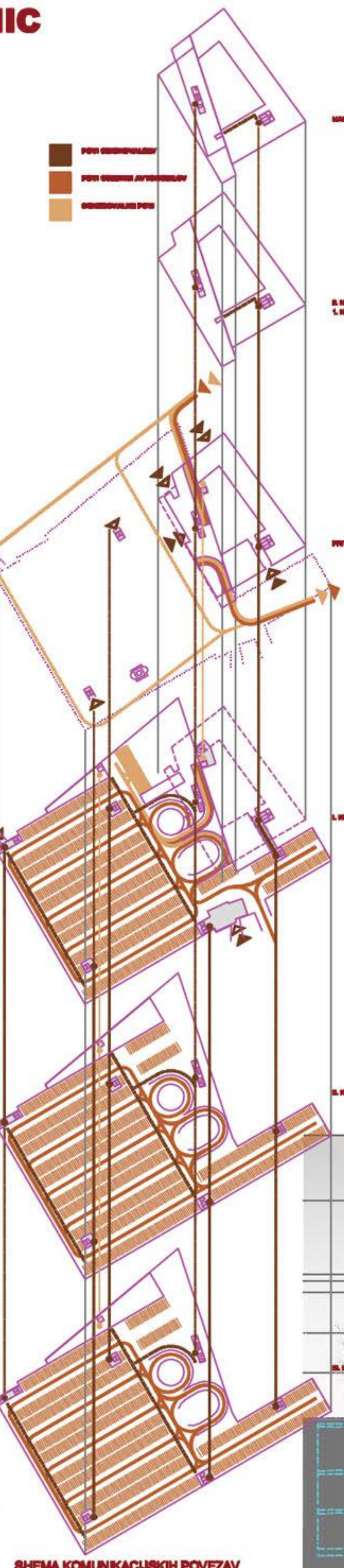

PROGRAMSKA SHEMA PRITLIČJA

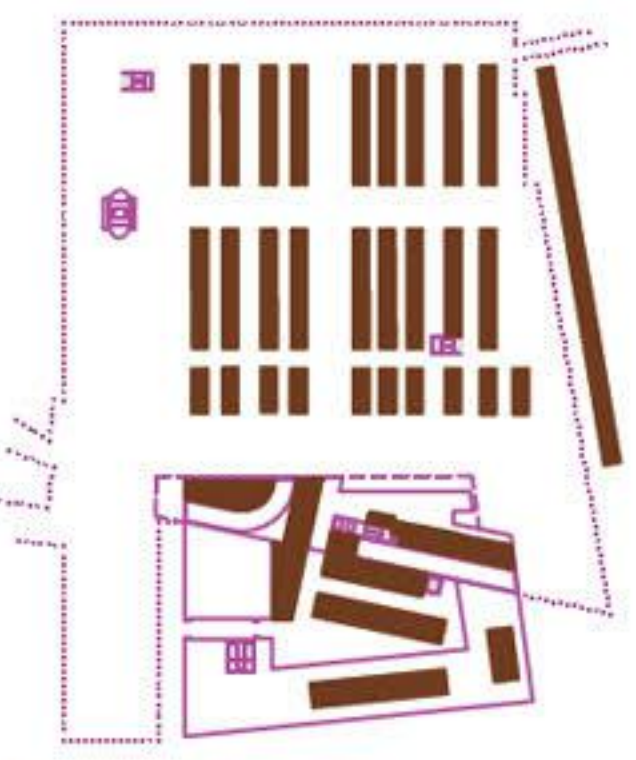

VODNIKOV TRG _PREREZ AA IN FASADA ZAHOD

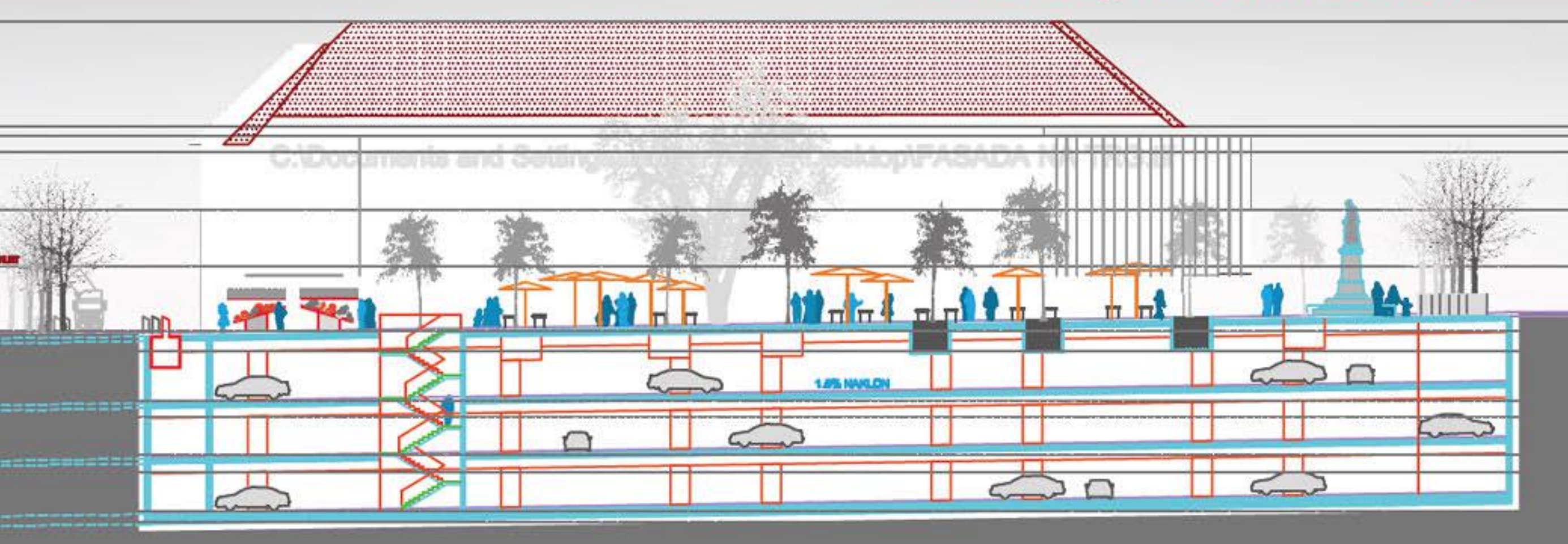

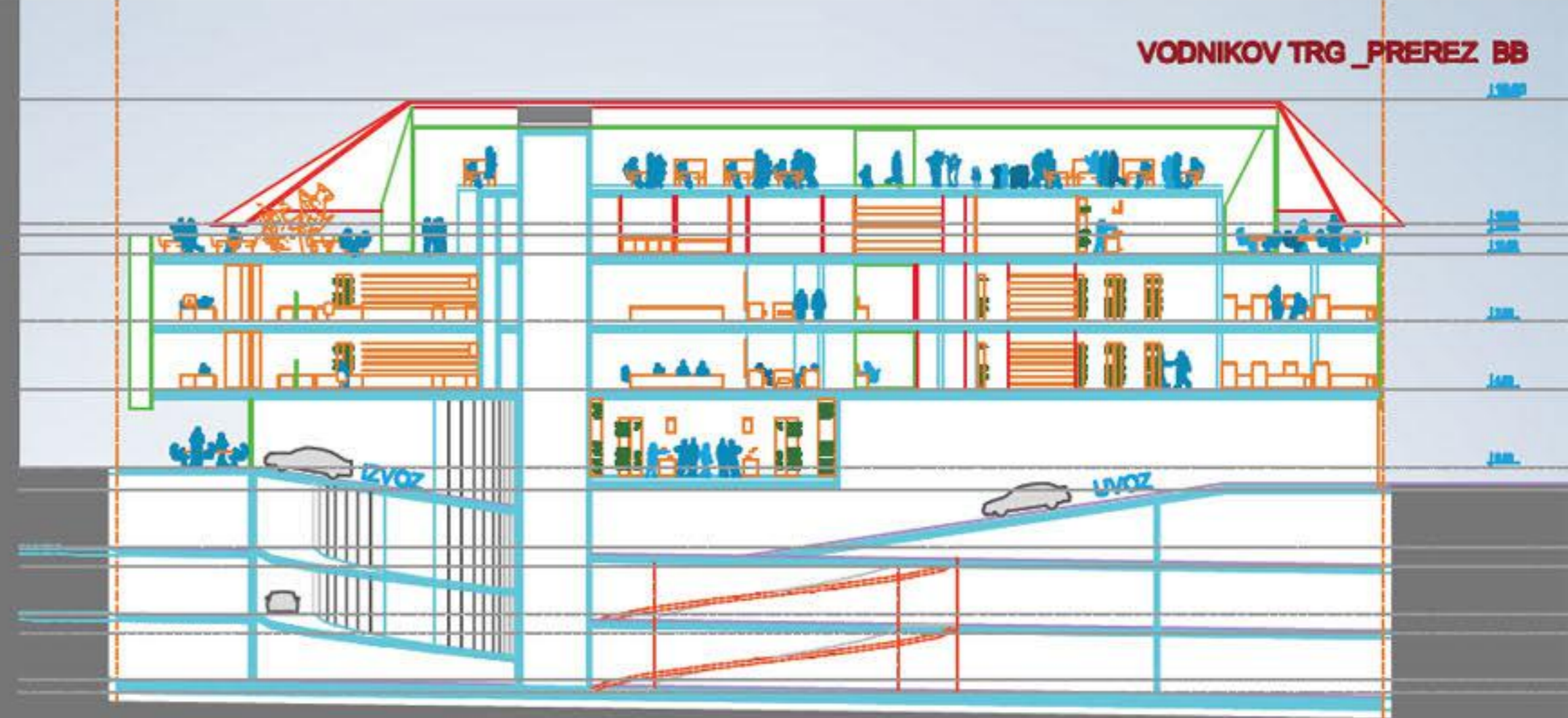
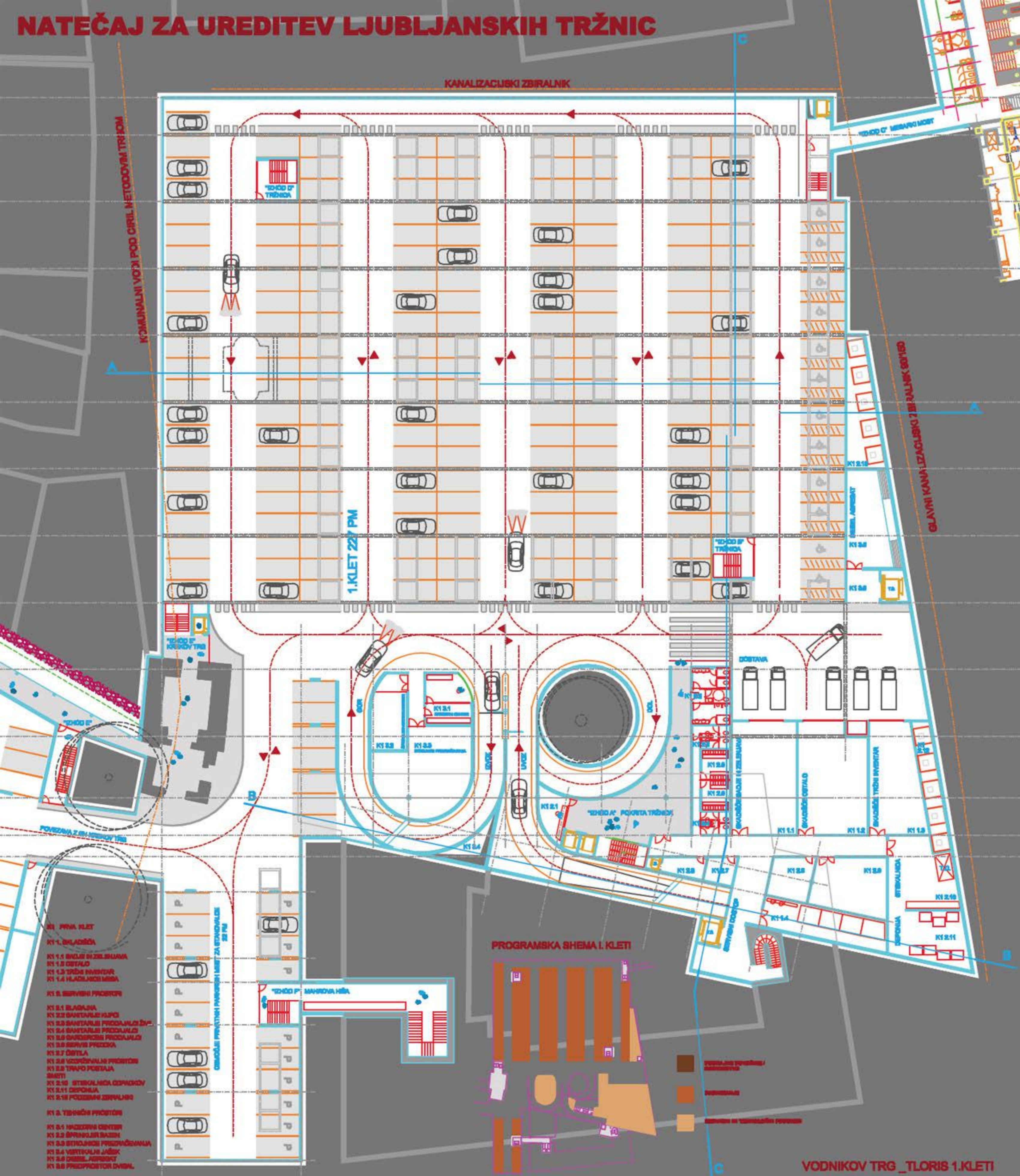

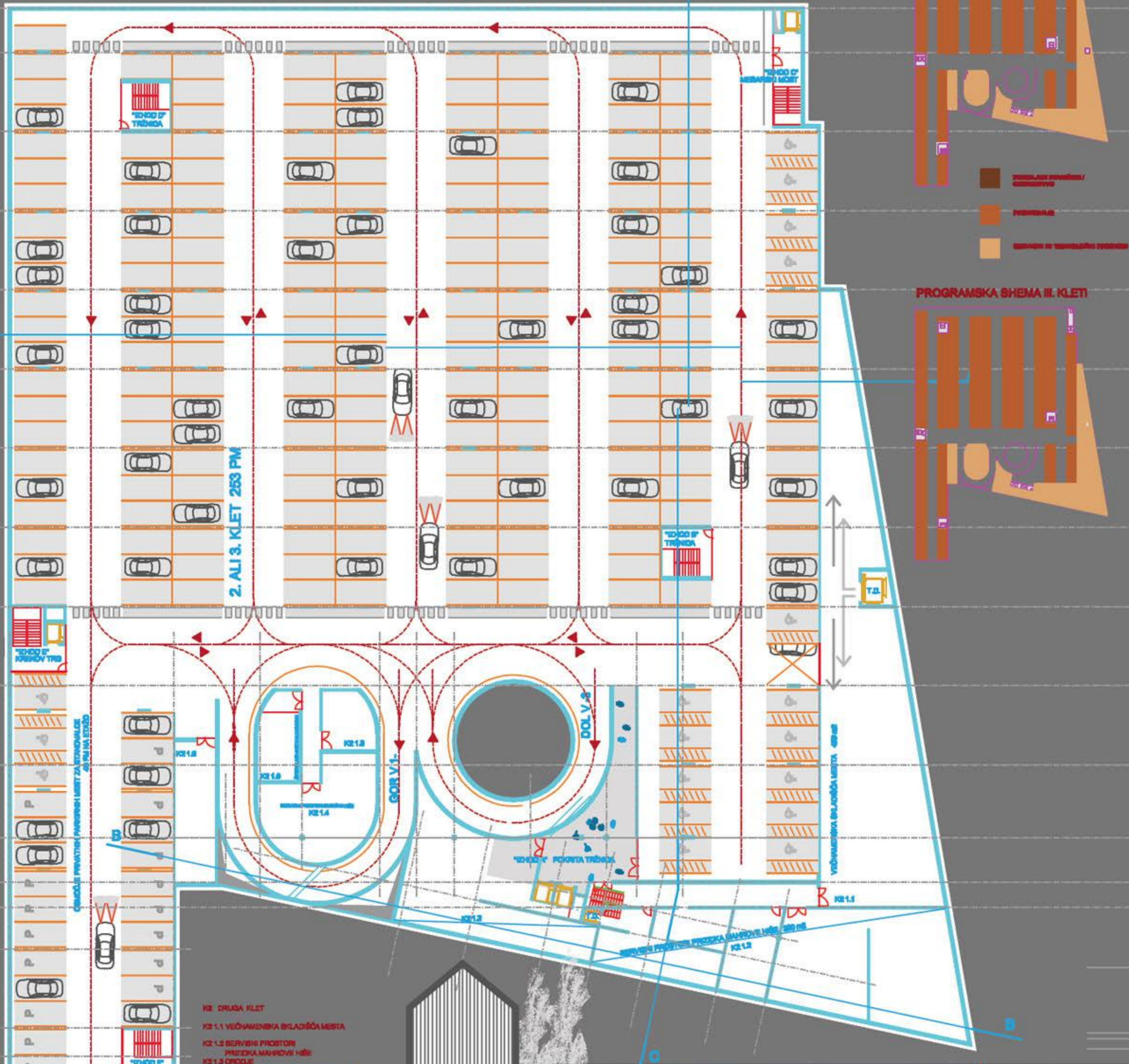

PROGRAMSKA SHEMA II. KLETI

PROGRAMSKA SHEMA II. KLETI



- K2 DRUGA KLET
- K2 1.1 VEŠOVARNIKA BLAGIŠČA MESTA
- K2 1.2 SERVISNI PROSTOR PRIZGONA MAŠINSKE HIŠE
- K2 1.3 OPISILE
- K2 1.4 SERVISNI PROSTOR GARAZNE HIŠE
- K2 1.5 ŠPRINKLER - VERTIKALNI BAZEN
- K2 1.6 BLAGIŠČE
- REDNA KVADRATNA BLAGIŠČA HIŠA VODNIKOV TRG
- I. KLET
- podlona mesta 207x12,0m
- širina 12,0m
- vznoje pod 270cm
- velikost konstrukcije 180,0m²
- II. KLET
- podlona mesta 207x12,0m
- širina 12,0m
- vznoje pod 270cm
- velikost konstrukcije 180,0m²
- III. KLET
- podlona mesta 207x12,0m
- širina 12,0m
- vznoje pod 270cm
- velikost konstrukcije 180,0m²

VODNIKOV TRG _TLORIS 2.KLETI

VODNIKOV TRG _PREZEC CC

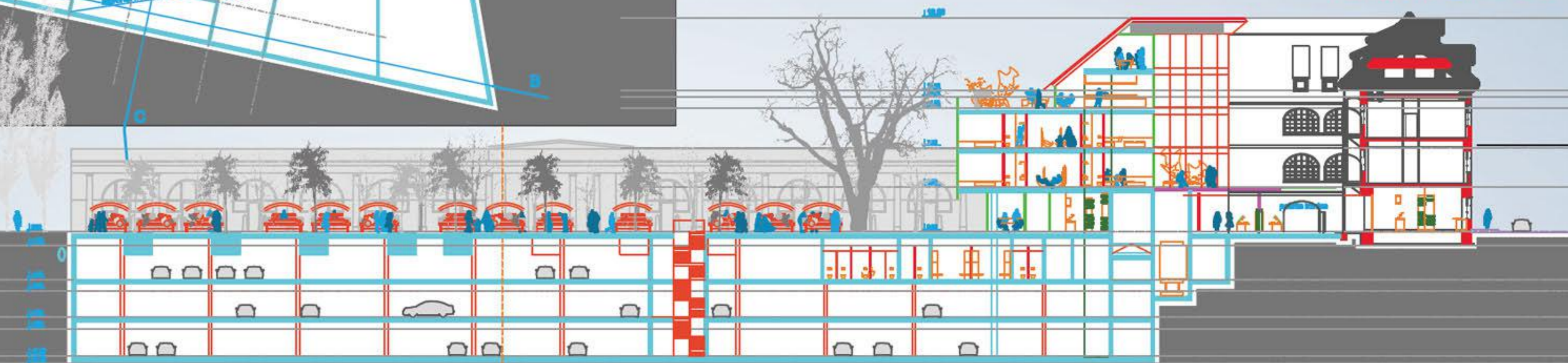

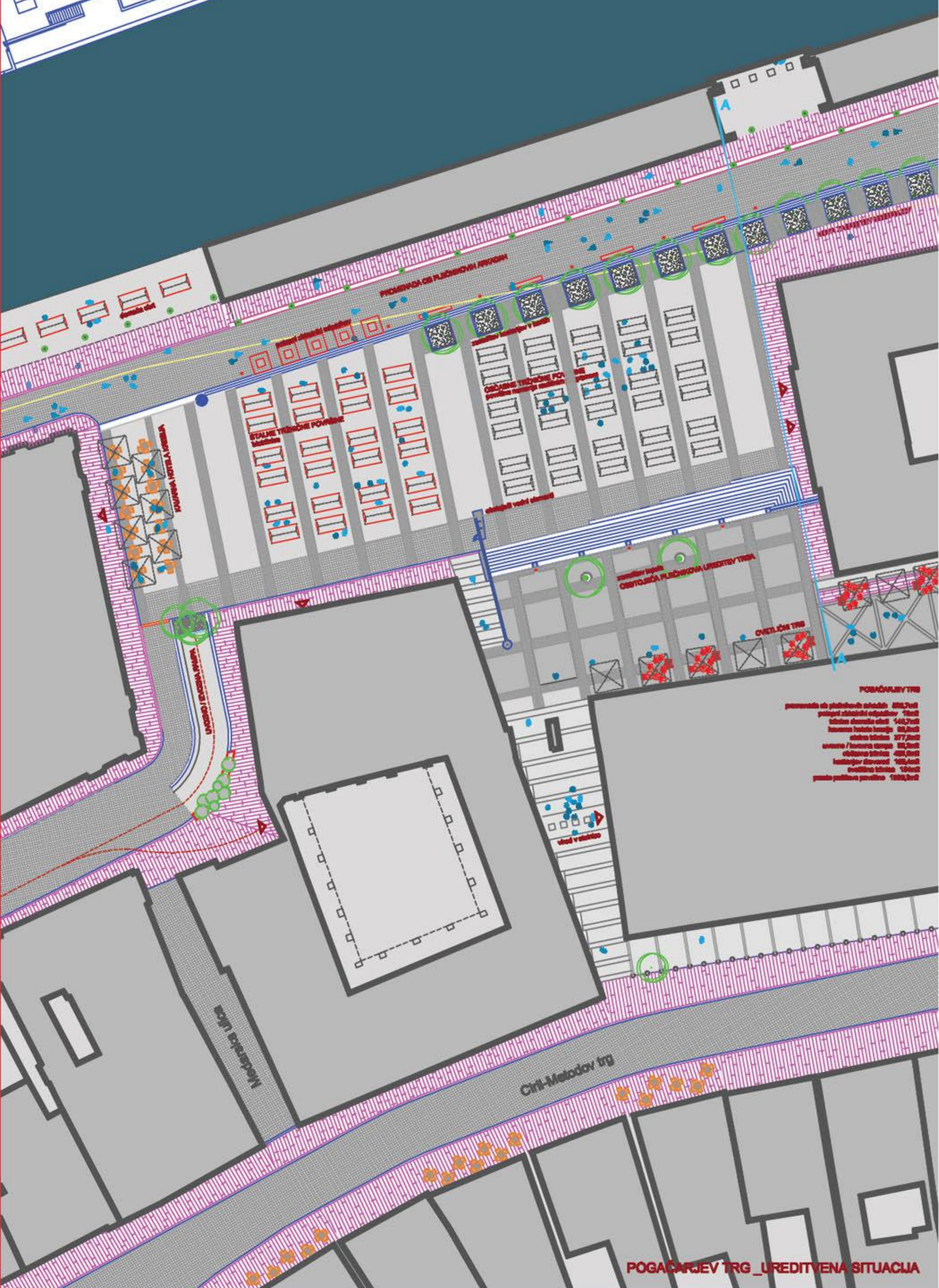

POGAČARJEV TRG _UREDITVENA SITUACIJA



POGAČARJEV TRG _TLORIS 1. KLETI

POGAČARJEV TRG _SHEME PROGRAMSKE ZASNOVE

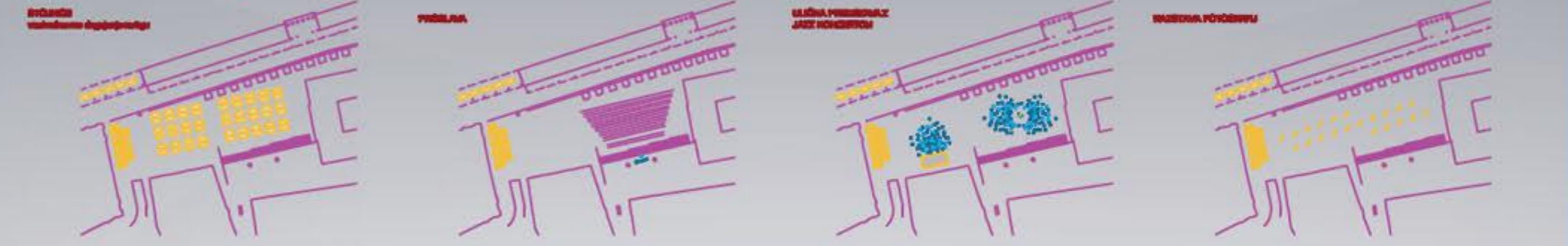

_PREREZ AA

