

situacija m 1:500

NOV OBJEKT IZHODIŠČE SVOJE ZASNOVE NASLANJA NA HISTORIČNI OBJEKT. PRIZIDAVA SE RAZVIJE OKOLI DVEH ATRIJEV, V KATERIH SE PREPLETATA HISTORIČNA IN SODOBNA ARHITEKTURA. V NOTRANJOSTI SE POSAMEZNI TRAKTI, POVEZANI S HODNIKI, POVEŽEJO V KROŽNO ZASNOVO, KI TVORI SRCE NOVE GIMNAZIJE.

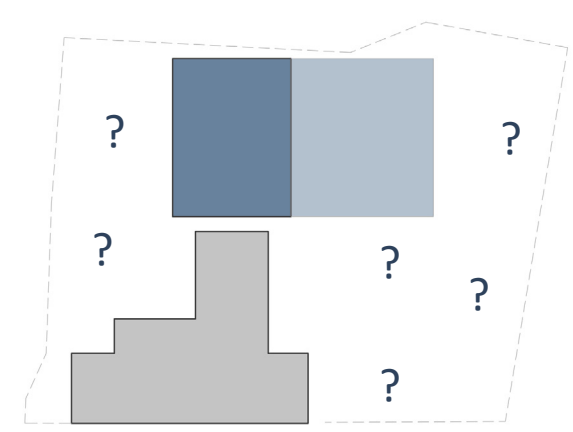

prizidek se ne odziva na robne pogoje prostora

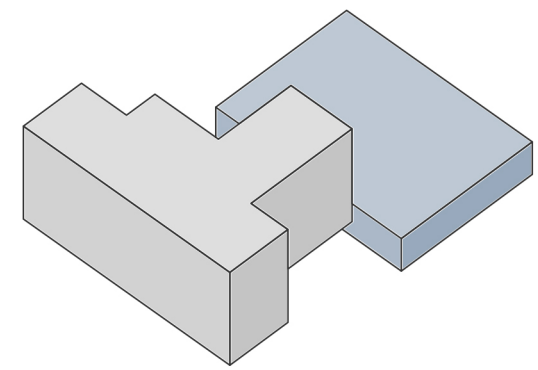

volumen telovadnice je umeštjen pod teren

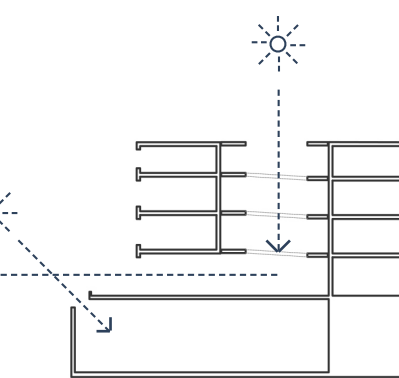
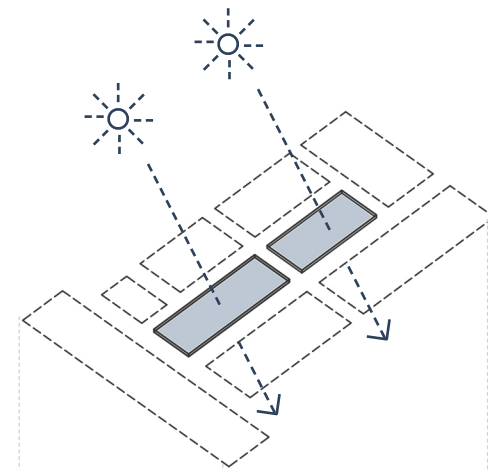

dva osrednja atrija osvetlita šolo

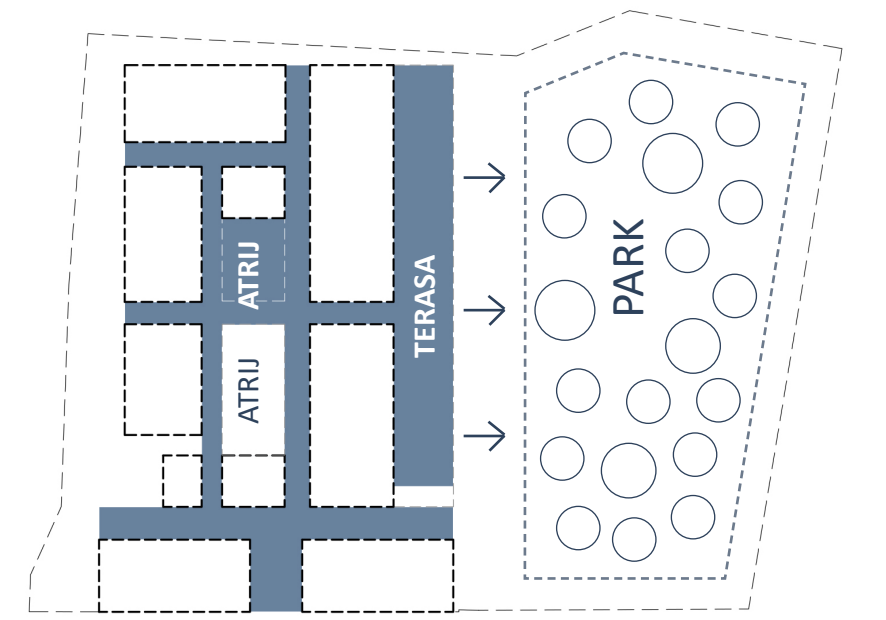

skupni prostori šole preko zunanje terase omogočajo neposreden izhod v park

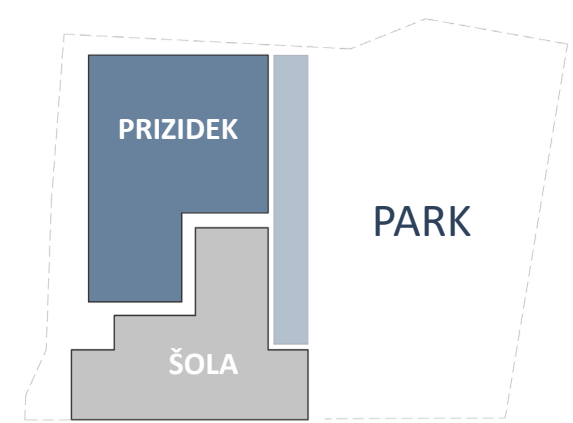

nov prizidek vzpostavi odnos z obstoječimi kvaliteta v prostoru

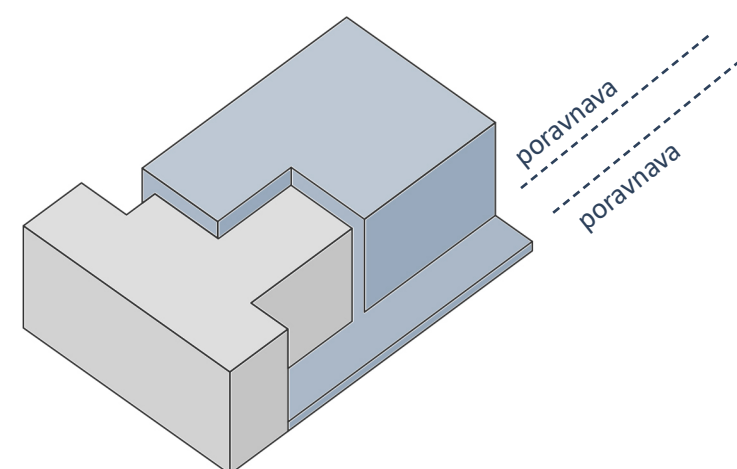

nov prizidka se umakne volumnu obstoječe šole

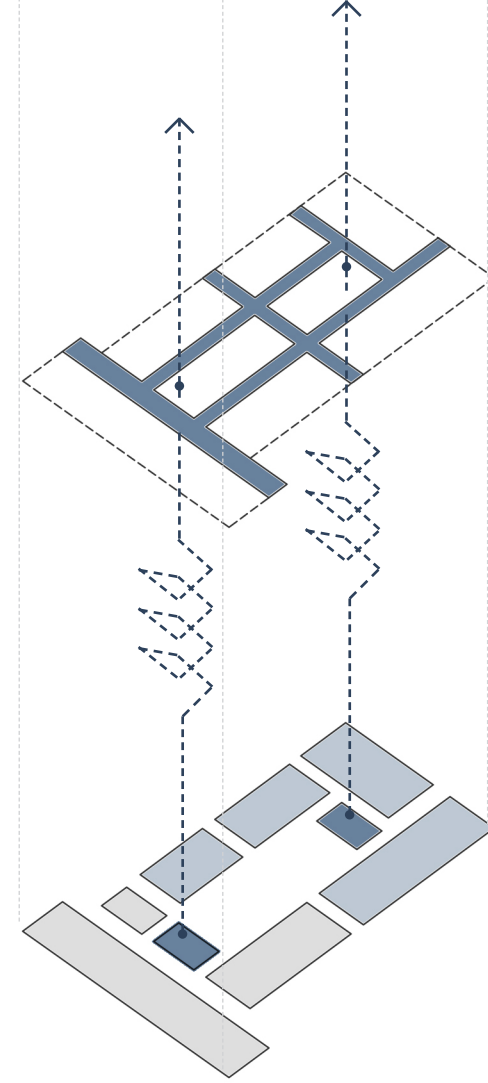

osrednji prostor šole deluje kot vertikalna avla, ki poveže obstoječo šolo in nov prizidek

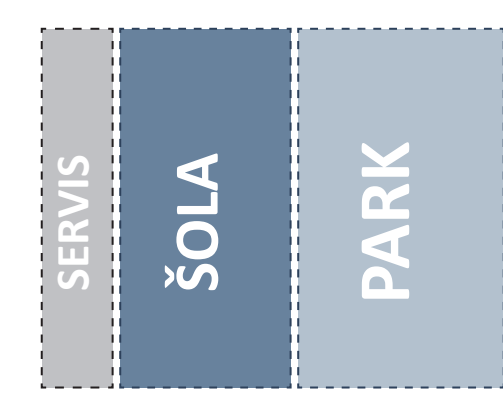

nova šola vzpostavi jasno hierarhijo v prostoru

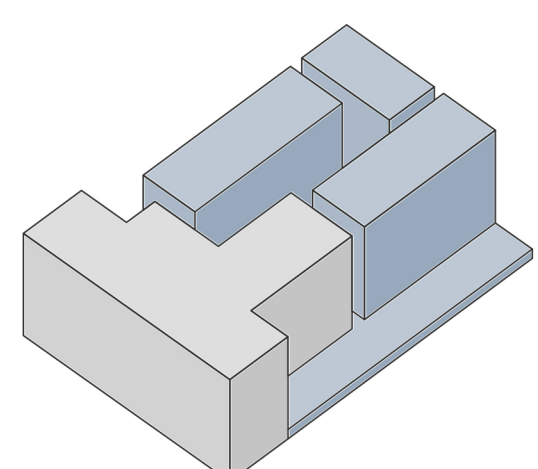

volumen prizidka je razdeljen na jasne programske sklope

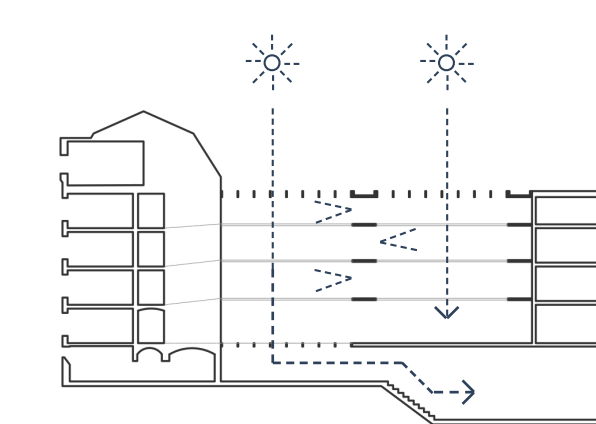

šolska avla vertikalno poveže vse programske sklope, tako v novem kot starem delu šole

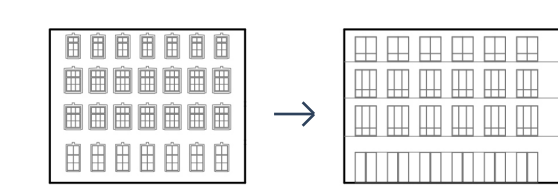

nova fasada na sodoben način reinterpretera fasado obstoječe šole

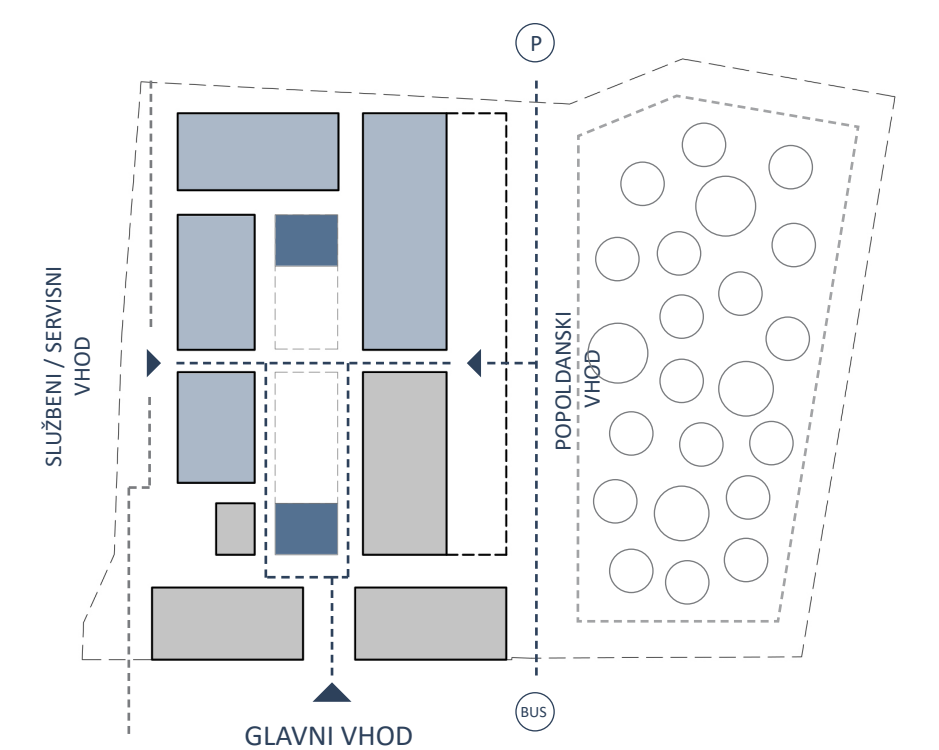

prikaz šolskih poti, ki se navežejo na širšo okolico šole



pogled na osrednjo avlo, ki preko dveh svetlobnikov vertikalno poveže celotno šolo



pogled na nov prizidek šole z Gregorčičeve ulice



shema komunikacij

GLAVNI VHOD
bus / mesto
parking / ljud vrt
POPOLNENI VHOV

shema požara

požarni izhod
požarni sektor

shema programa

TLORIS PRITLIČJA

POVRŠINE	m2	m2
U.3.22	učilnica	62.5
U.3.23	učilnica	62.5
U.3.24	učilnica	61.6
U.7	amfiteatrsna uč.	114
K.1	manjši kabinet	20.3
K.2	manjši kabinet	20.3
K.2	manjši kabinet	20.3
K.2	manjši kabinet	20.3
K.3	večji kabinet	39.0
S.1	WC	28.5
S.1	WC	28.5
B.1	večnamenski p.	229
B.2	jedilnica	179
B.3	razdelilna kuh.	74.0
B.11	čistilna	4.20
B.7	WC zaposleni	7.50
S.5	WC	4.50
S.3	WC	4.50
U.3.1	učilnica	59.2
U.3.1	učilnica	60.2
U.3.3	učilnica	61.5
U.3.4	učilnica	57.9

merilo 1:200



shema požara

požarni izhod
požarni sektor

shema programa

TLORIS 1. KLETI

POVRŠINE	m2	m2
D.1	plesna dvorana	184
D.1.2	shramba	10.0
D.1.3	studio	4.00
D.2	fitness	106
E.1	garderoba fanje	70.7
E.2	kabinet	11.3
E.3	šport. pedag.	29.2
E.4	čistila	4.3
E.5	tehnološki prostor	53.6
B.5	garderoba	115
B.5	garderoba	58.0
B.8.1	kotlovnica	18.3
B.8.1	kotlovnica	12.8
B.8.2	skladišče	18.3
B.9.1	odlovalnica	38.4
B.9.2	hšilnik	17.8
S.1	WC	4.50
S.1	WC	4.50

merilo 1:200

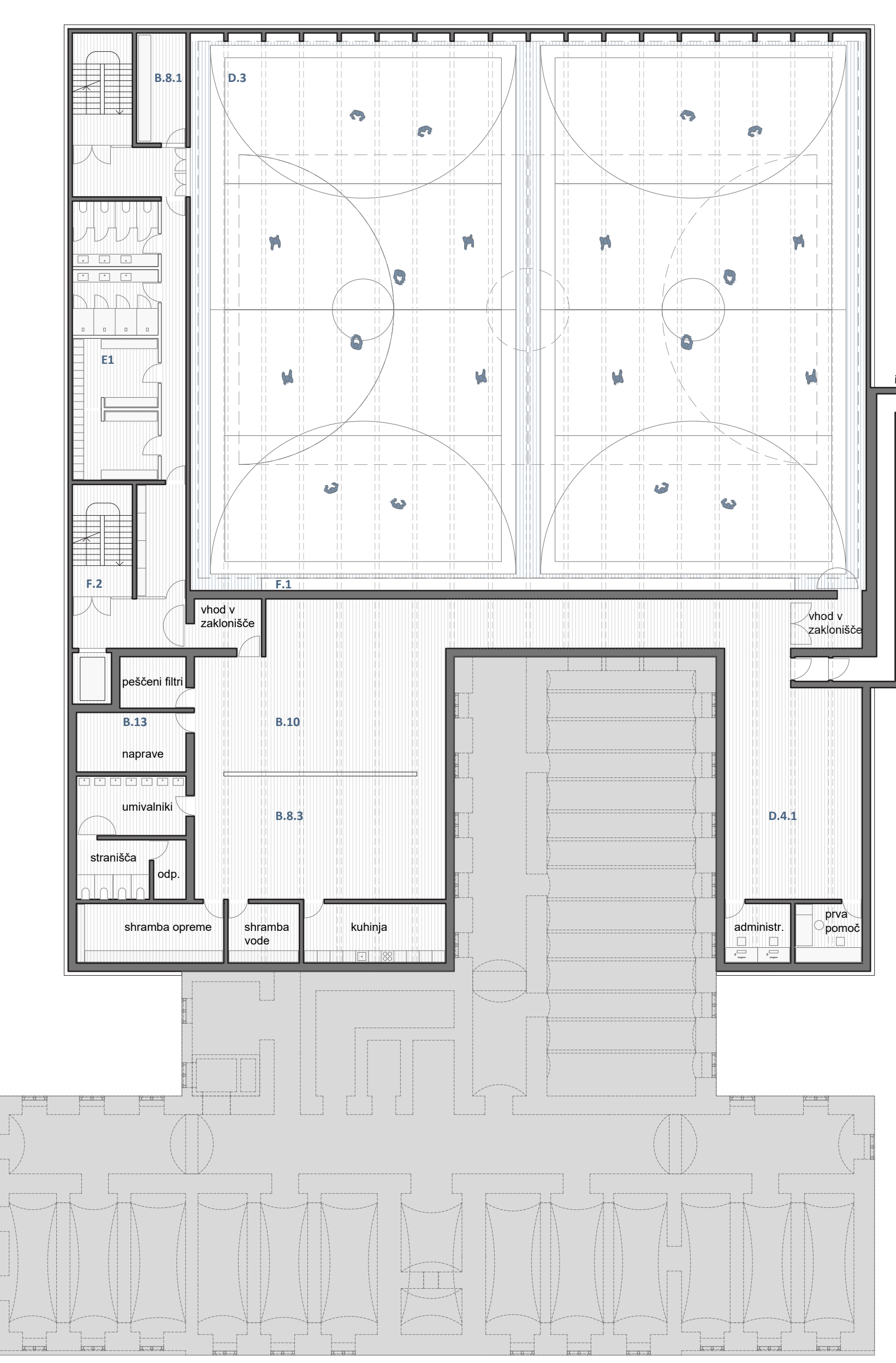

shema požara

požarni izhod
požarni sektor

shema programa

TLORIS 2. KLETI

POVRŠINE	m2	m2
D.3	televizorica	833
D.5	sedni inla	22.0
D.4.1	shramba orožja	74.5
E.1	garderoba	71
F.1	komunikacije tet.	15.6
E.2	dvigalo	36.4
B.8.1	gospodarski p.	12.8
B.8.3	skladišče	74.0
B.10	arhiv	92.5
B.13	zaklonske	123

merilo 1:200

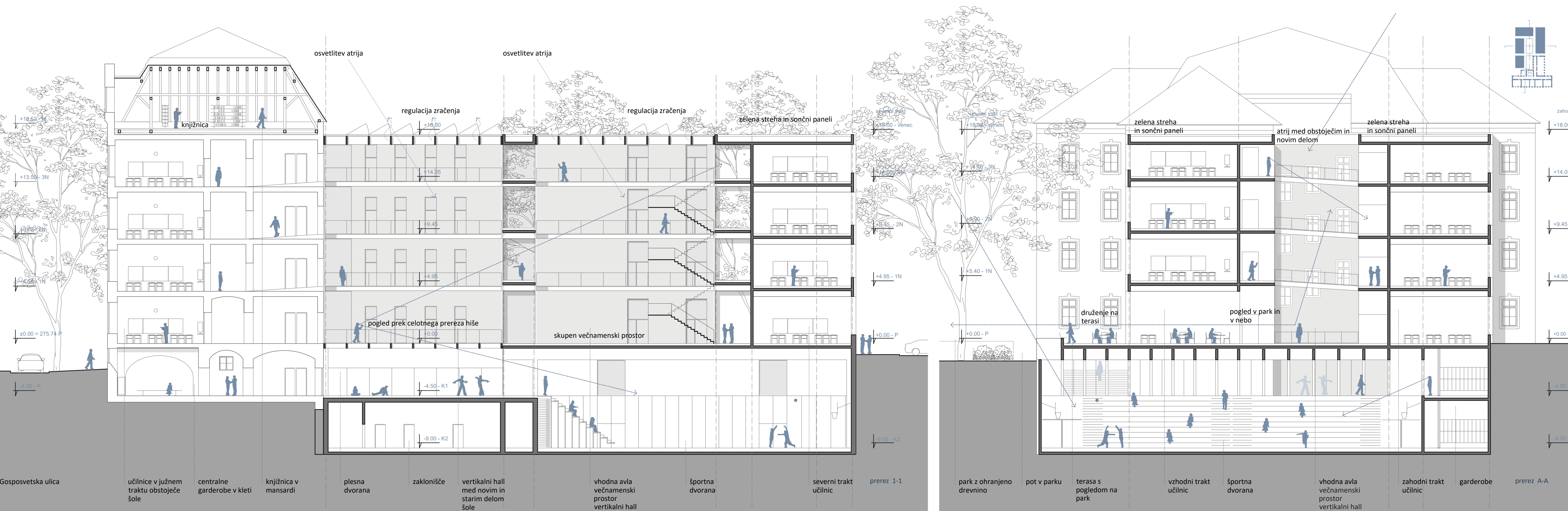

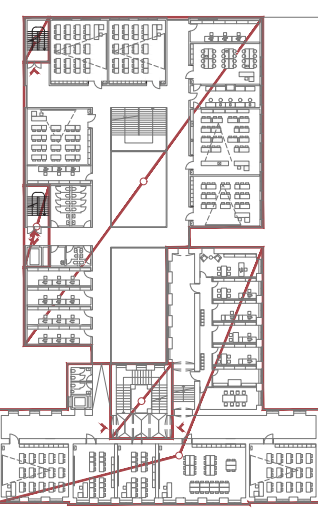

- požarni vhod
požarni sektor

shema požara

legenda

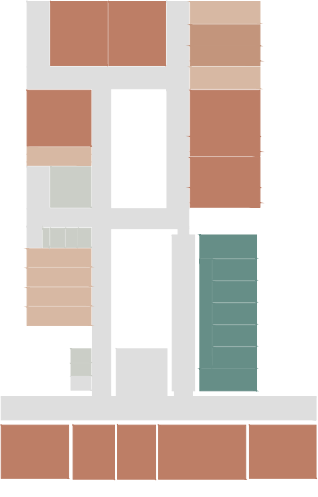

shema programa

legenda

TLORIS 1. NADSTROPJA

POVRŠINE	m2	m2
U.3.13	učilnica	59.8
U.3.14	učilnica	62.5
U.3.15	učilnica	62.5
U.3.25	učilnica	61.5
U.4.4	učilnica kemija	79.4
K.4.1	lab. kemija	26.6
L.1	lab. kemija	48.7
K.7.1	priprava, kemija	8.90
K.1	majski kabinet	20.3
K.2	majski kabinet	20.3
K.2	majski kabinet	20.3
S.1	WC	28.5
S.1	WC	28.5
B.11	čistila	4.70
U.3.20	WC zaposleni	7.50
B.6.1	ravatelj	22.9
B.6.2	pomoč. ravatelj	6.00
B.6.3	računovodstvo	16.0
B.6.4	tajništvo	16.0
B.6.5	svetovni delavci	15.9
B.6.6	kopirnica	15.9
B.6.7	soba	21.7
S.1	WC	9.01
U.3.5	učilnica	62.6
U.2.2	manjša učilnica	39.1
U.2.5	manjša učilnica	36.0
U.4.1	večja učilnica	82.4
U.3.6	učilnica	61.9

merilo 1:200



- požarni vhod
požarni sektor

shema požara

legenda

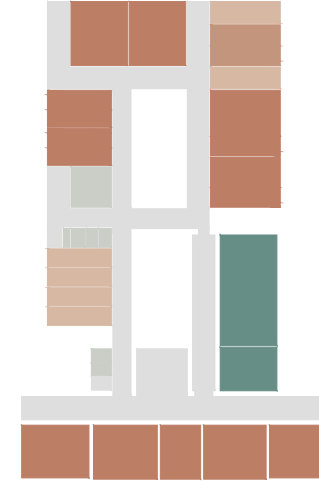

shema programa

legenda

TLORIS 2. NADSTROPJA

POVRŠINE	m2	m2
U.3.16	učilnica	62.5
U.3.19	učilnica	62.5
U.3.21	učilnica	59.8
U.4.5	večja učilnica	79.4
U.5	manjša uč.	40.5
U.5	manjša uč.	40.5
K.4.2	večji kabinet	35.6
L.2	laboratorij	48.7
K.7.2	priprava/kemija	28.6
S.1	WC	28.5
S.1	WC	28.5
B.11	čistila	4.7
B.7	wc. zaposleni	7.5
K.1	majski kabinet	20.3
K.2	majski kabinet	20.3
K.2	majski kabinet	20.3
B.4	zbornica	110
B.6.8	salna soba	43.1
U.3.7	učilnica	62.1
U.3.8	učilnica	60.3
U.2.1	manjša učilnica	38.1
U.3.9	učilnica	59.1
U.3.10	učilnica	61.8

merilo 1:200

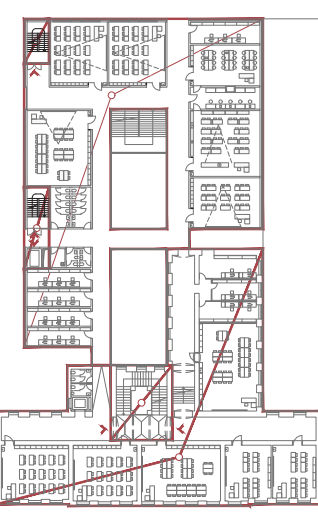

- požarni vhod
požarni sektor

shema požara

legenda

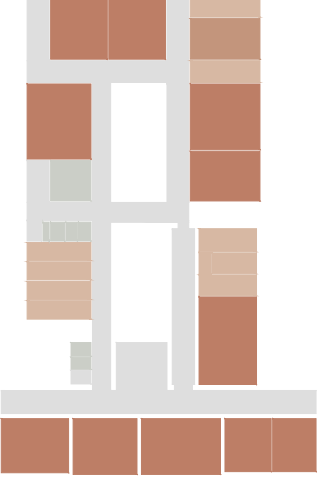

shema programa

legenda

TLORIS 3. NADSTROPJA

POVRŠINE	m2	m2
U.3.17	učilnica	62.5
U.3.18	učilnica	62.5
U.3.20	učilnica	59.8
U.4.5	učilnica fizika	79.4
K.4.3	kabinet fizika	26.6
L.3	lab. fizika	48.7
K.7.3	priprava, fizika	8.90
U.8	praktični pouk	83.9
K.2	majski kabinet	20.3
K.2	majski kabinet	20.3
K.8	prakti. kabinet	20.3
S.1	WC	28.5
S.1	WC	28.5
B.11	čistila	4.70
B.7	WC zaposleni	7.50
K.5	inš. kabinet	60.0
U.4.2	večja učilnica	88.0
U.3.11	učilnica	63.7
U.3.12	učilnica	62.3
U.4.3	učilnica	77.1
U.2.3	manjša učilnica	42.8
U.2.4	manjša učilnica	40.2

merilo 1:200

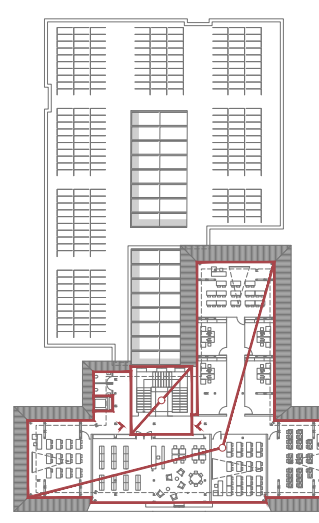

- požarni vhod
požarni sektor

shema požara

legenda

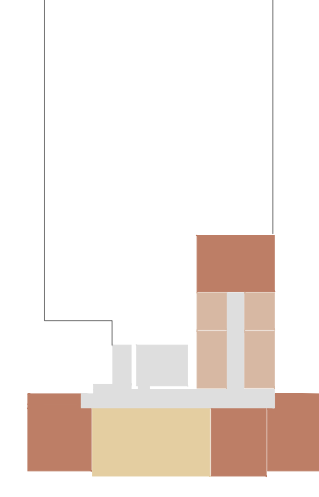

shema programa

legenda

TLORIS MANSARDE

POVRŠINE	m2	m2
KN.1	knjižnica	140
KN.3	knjižničar	10.5
U.3.26	učilnica	63.4
U.3.27	učilnica	74.5
U.4.7	večja učilnica	81.9
U.6	multimedijška uč.	80.9
K.6	kabinet mult.	29.3
K.1	majski kabinet	18.6
K.1	majski kabinet	18.6
K.1	majski kabinet	18.6
S.1	WC	4.50
S.1	WC	4.50

merilo 1:200

